

名称	型号	壁厚 (mm)	单重 (kg/m)
	BS-1401	6.0	0.699

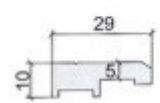

名称	型号	壁厚 (mm)	单重 (kg/m)
	BS-1402	5.0	0.723

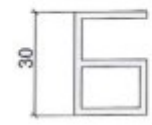

名称	型号	壁厚 (mm)	单重 (kg/m)
	BS-1403	2.0	0.541

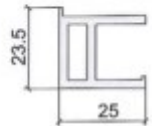

名称	型号	壁厚 (mm)	单重 (kg/m)
	BS-1404	2.5	0.569

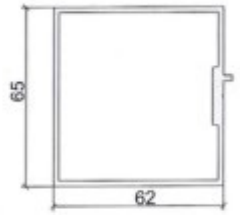

名称	型号	壁厚 (mm)	单重 (kg/m)
	BS-1405A	3.0	2.145

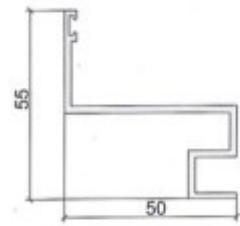

名称	型号	壁厚 (mm)	单重 (kg/m)
	BS-1406	2.0	0.687

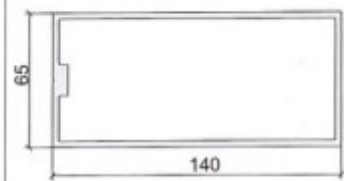

名称	型号	壁厚 (mm)	单重 (kg/m)
	BS-1408	3.0	3.177

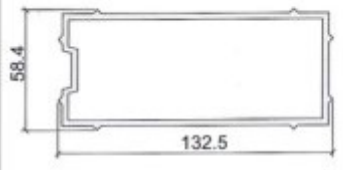

名称	型号	壁厚 (mm)	单重 (kg/m)
单重	BS-1409	3.0	3.03

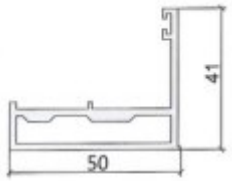

名称	型号	壁厚 (mm)	单重 (kg/m)
	BS-1410	2.0	0.922

名称	型号	壁厚 (mm)	单重 (kg/m)

名称	型号	壁厚 (mm)	单重 (kg/m)

名称	型号	壁厚 (mm)	单重 (kg/m)

名称	型号	壁厚 (mm)	单重 (kg/m)

名称	型号	壁厚 (mm)	单重 (kg/m)

名称	型号	壁厚 (mm)	单重 (kg/m)

名称	型号	壁厚 (mm)	单重 (kg/m)

名称	型号	壁厚 (mm)	单重 (kg/m)

名称	型号	壁厚 (mm)	单重 (kg/m)

名称	型号	壁厚 (mm)	单重 (kg/m)

名称	型号	壁厚 (mm)	单重 (kg/m)