



名称	型号	壁厚 (mm)	单重 (kg/m)
	GPA.032	1.0	0.13



名称	型号	壁厚 (mm)	单重 (kg/m)
16圆管		1.0	0.128



名称	型号	壁厚 (mm)	单重 (kg/m)
φ17圆管		1.0	0.137



名称	型号	壁厚 (mm)	单重 (kg/m)
φ19圆管		1.0	0.182



名称	型号	壁厚 (mm)	单重 (kg/m)
φ19A圆管		0.9	0.14

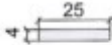

名称	型号	壁厚 (mm)	单重 (kg/m)
	25X4	4.0	0.27

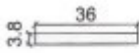

名称	型号	壁厚 (mm)	单重 (kg/m)
	36X3.8	3.8	0.37



名称	型号	壁厚 (mm)	单重 (kg/m)
	24X11.5	0.75	0.135



名称	型号	壁厚 (mm)	单重 (kg/m)
	SH25X10	1.0	0.272

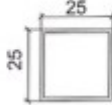

名称	型号	壁厚 (mm)	单重 (kg/m)
	25X25	1.0 1.2/2.5	0.26 0.312/0.65

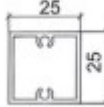

名称	型号	壁厚 (mm)	单重 (kg/m)
	JC-25X25	1.5	0.437



名称	型号	壁厚 (mm)	单重 (kg/m)
	28X12	0.8	0.167

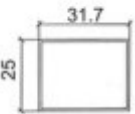

名称	型号	壁厚 (mm)	单重 (kg/m)
方管	32X25	0.8	0.242

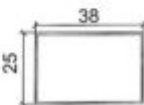

名称	型号	壁厚 (mm)	单重 (kg/m)
	38X25	1.0 1.2	0.338 0.405



名称	型号	壁厚 (mm)	单重 (kg/m)
	38X38D	1.0	0.405

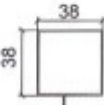

名称	型号	壁厚 (mm)	单重 (kg/m)
	38X38	0.8	0.34

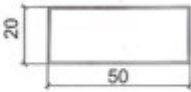

名称	型号	壁厚 (mm)	单重 (kg/m)
	50X20	0.8	0.298

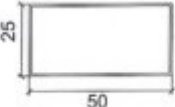

名称	型号	壁厚 (mm)	单重 (kg/m)
	50X25	0.8 1.0	0.32 0.4

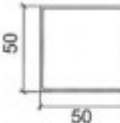

名称	型号	壁厚 (mm)	单重 (kg/m)
	50X50	1.0	0.792

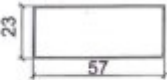

名称	型号	壁厚 (mm)	单重 (kg/m)
	57X23	0.8	0.342

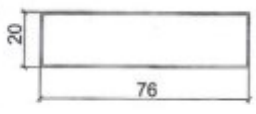

名称	型号	壁厚 (mm)	单重 (kg/m)
	76X20	0.7	0.360

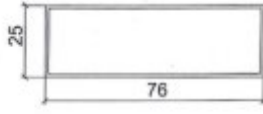

名称	型号	壁厚 (mm)	单重 (kg/m)
	76X25	1.0 1.2	0.537 0.645

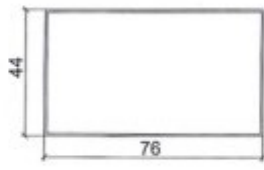

名称	型号	壁厚 (mm)	单重 (kg/m)
	76X44	1.0/1.2 1.5/2.0	0.644/0.772 0.966/1.28

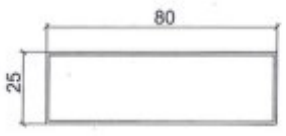

名称	型号	壁厚 (mm)	单重 (kg/m)
	80X25	1.0 1.2	0.56 0.672



名称	型号	壁厚 (mm)	单重 (kg/m)
	80X44	1.2 1.4	0.795 0.954

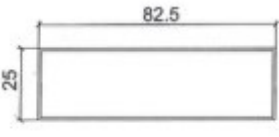

名称	型号	壁厚 (mm)	单重 (kg/m)
	82.5X25	0.9	0.517

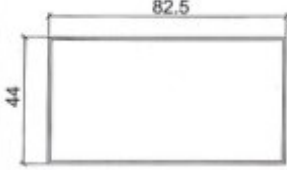

名称	型号	壁厚 (mm)	单重 (kg/m)
	82.5X44	0.9	0.61

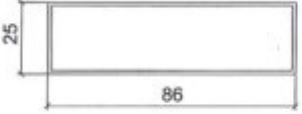

名称	型号	壁厚 (mm)	单重 (kg/m)
	86X25G	1.2	0.709

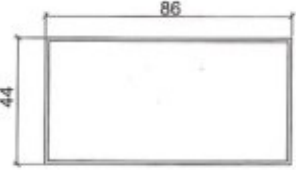

名称	型号	壁厚 (mm)	单重 (kg/m)
	86X44	1.2	0.833

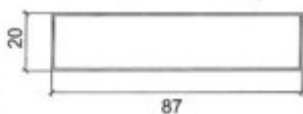

名称	型号	壁厚 (mm)	单重 (kg/m)
	87X20	0.8	0.459

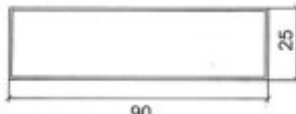

名称	型号	壁厚 (mm)	单重 (kg/m)
	90X25	1.2	0.738

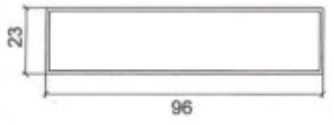

名称	型号	壁厚 (mm)	单重 (kg/m)
	96X23	1.2	0.762

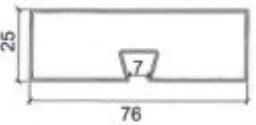

名称	型号	壁厚 (mm)	单重 (kg/m)
上固	SH76X25	0.8	0.491

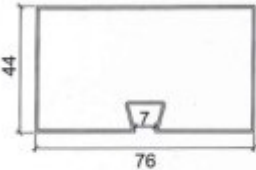

名称	型号	壁厚 (mm)	单重 (kg/m)
	SH76X44	0.8	0.535

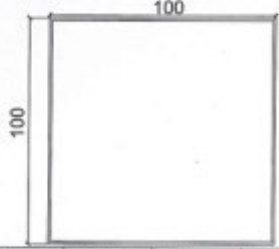

名称	型号	壁厚 (mm)	单重 (kg/m)
	100X100	1.2 2.0	1.289 2.148

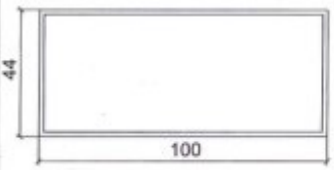

名称	型号	壁厚 (mm)	单重 (kg/m)
	100X100	1.2/1.4 2.0/3.0	0.917/1.07 1.528/2.29

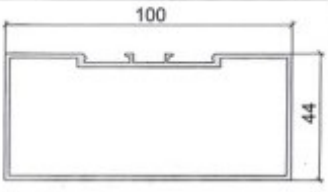

名称	型号	壁厚 (mm)	单重 (kg/m)
	XM1044A	1.7	1.38

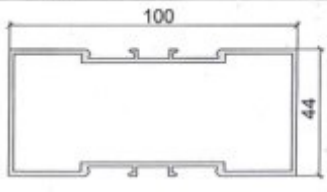

名称	型号	壁厚 (mm)	单重 (kg/m)
	XM1044B	1.7	1.46

名称	型号	壁厚 (mm)	单重 (kg/m)

名称	型号	壁厚 (mm)	单重 (kg/m)