

名称	型号	壁厚 (mm)	单重 (kg/m)
	1080	0.6	0.372

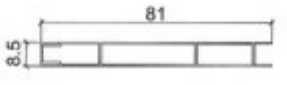

名称	型号	壁厚 (mm)	单重 (kg/m)
	B-85X81B	0.6	0.363

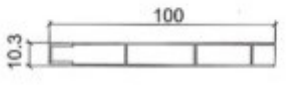

名称	型号	壁厚 (mm)	单重 (kg/m)
	B-103X100	0.8	0.51

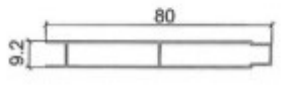

名称	型号	壁厚 (mm)	单重 (kg/m)
	DM-502	0.6	0.301

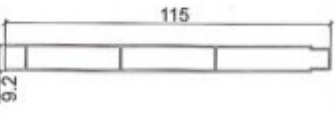

名称	型号	壁厚 (mm)	单重 (kg/m)
	DM-503	0.6	0.428

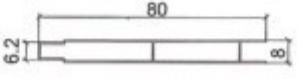

名称	型号	壁厚 (mm)	单重 (kg/m)
	DKB80A	0.6	0.29

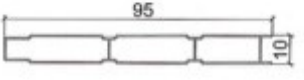

名称	型号	壁厚 (mm)	单重 (kg/m)
	H95X10	0.6	0.364

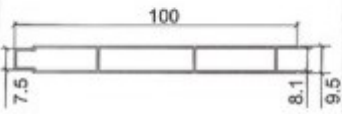

名称	型号	壁厚 (mm)	单重 (kg/m)
	JH-S003	0.7	0.44

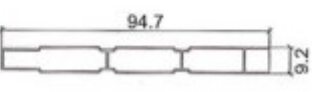

名称	型号	壁厚 (mm)	单重 (kg/m)
	L7014	0.6	0.359

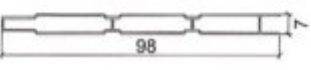

名称	型号	壁厚 (mm)	单重 (kg/m)
	L7014B	0.6	0.355

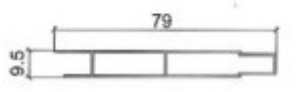

名称	型号	壁厚 (mm)	单重 (kg/m)
	LWH11	0.7	0.34



名称	型号	壁厚 (mm)	单重 (kg/m)
	LWH22	0.9	0.29



名称	型号	壁厚 (mm)	单重 (kg/m)
	LWH23	0.7	0.148

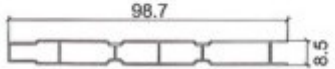

名称	型号	壁厚 (mm)	单重 (kg/m)
	KB99X8	0.6	0.39

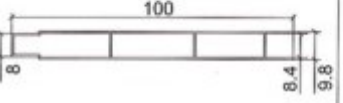

名称	型号	壁厚 (mm)	单重 (kg/m)
	GM100	0.8	0.496

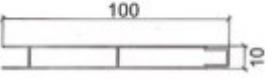

名称	型号	壁厚 (mm)	单重 (kg/m)
	NY034	0.75	0.46

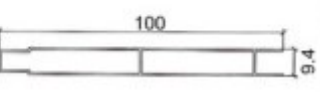

名称	型号	壁厚 (mm)	单重 (kg/m)
	OX-630	0.7	0.426

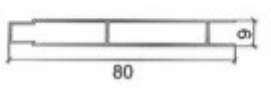

名称	型号	壁厚 (mm)	单重 (kg/m)
	WY-18	0.7	0.348

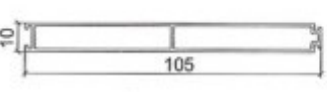

名称	型号	壁厚 (mm)	单重 (kg/m)
	TY-CT-07	1.0	0.651

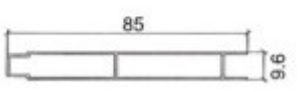

名称	型号	壁厚 (mm)	单重 (kg/m)
	ZSQ-HY03	0.75	0.4